

INTOVA

Enhancing Recreation

INTOVA CP8



РУКОВОДСТВО ПОЛЬЗОВАТЕЛЯ

Это устройство соответствует части 15 правил FCC. Функционирование осуществляется с учетом двух следующих условий:

- (1) Это устройство не вызывает вредных помех,
- (2) Это устройство не защищено от помех, включая помехи, которые могут вызвать сбои в работе.

Примечание:

Это оборудование было протестировано, и установлено его соответствие ограничениям Класса В цифровых устройств, согласно Части 15 правил FCC. Эти ограничения предназначены для обеспечения надлежащей защиты против вредных помех при использовании устройств в жилых помещениях. Данное устройство может излучать радиоволны и если не используется в соответствии с инструкциями, может вызвать помехи в работе радиосвязи. Несмотря на соблюдение инструкций, нет гарантии, что помехи не появятся у некоторых устройств в редких случаях. Если оборудование оказывает неблагоприятное воздействие на прием радио- или телевизионного сигнала (данное воздействие можно определить, включив и выключив оборудование), пользователю следует попытаться убрать помехи с помощью следующих мер:

- Передвиньте и перенастройте принимающую антенну.
- Увеличьте расстояние между оборудованием и принимающим устройством.
- Подсоедините оборудование к другому гнезду, другим способом, чем при появлении помех.
- Обратитесь к дилеру или опытному технику по радио/ТВ за помощью.

Использование экранированного кабеля требуется для соответствия ограничений Класса В в подразделе В Части 15 правил FCC.

Не производите каких-либо изменений или модификаций с оборудованием за исключением тех, которые описаны в руководстве. Если такие изменения или модификации необходимо выполнить, следует выключить оборудование.

Примечание

Если статическое электричество или электромагнетизм приводит к прекращению передачи данных, перезагрузите приложение или отсоедините и подсоедините кабель подключения (USB и т.п.) вновь.

Прочтите это

Информация о торговых марках

- Microsoft® и Windows® являются зарегистрированными в США торговыми марками корпорации Майкрософт.
- Pentium® - зарегистрированная торговая марка корпорации Интел.
- Macintosh – торговая марка Apple Computer, Inc
- SD™ является торговой маркой.
- Другие названия и продукция могут быть торговыми марками или зарегистрированными торговыми марками их соответствующих владельцев.

Информация о продукте

Дизайн и характеристики продукта могут быть изменены без уведомления. Это касается основных характеристик продукта, программного обеспечения, драйверов, и руководства пользователя. Данное руководство пользователя является общим справочным руководством по товару.

Товар и аксессуары, поставляемые вместе с камерой, могут отличаться от тех, которые описаны в этом руководстве. Это вызвано тем, что различные розничные продавцы часто используют немного разные комплектации продукции и аксессуары с целью соответствия потребностям рынка, демографическим показателям покупателей и географическим предпочтениям. Товары очень часто отличаются у розничных продавцов, особенно в таких аксессуарах, как батарейки, зарядные устройства, адаптеры питания, карты памяти, кабели, сумка и языковая поддержка. Иногда розничный продавец изменяет цвет товара, внешний вид и размер внутренней памяти. Свяжитесь со своим дилером для уточнения комплектации товара и поставляемых ним аксессуаров.

Иллюстрации в этом руководстве представлены с целью объяснения и могут отличаться от фактического дизайна камеры.

Производитель не несет ответственность за любые ошибки или несоответствие в этом руководстве пользователя.

ИНСТРУКЦИИ ПО БЕЗОПАСНОСТИ

Внимательно прочитайте все **предупреждения** и **предостережения** перед началом использования данного продукта.

Предупреждения

Если в камеру попали посторонние предметы или вода, выключите камеру и выньте батарейки.

Непрекращение использования может привести к воспламенению или поражению электрическим током. Обратитесь в сервисный центр или магазин, где была сделана покупка.



Не разбирайте, не изменяйте и не ремонтируйте камеру.

Это может привести к воспламенению или поражению электрическим током. Обратитесь в сервисный центр или магазин, где была сделана покупка.



Не используйте камеру вблизи воды.

Это может привести к воспламенению или поражению электрическим током. Будьте осторожны при дожде, снеге, на пляже и вблизи берега.



Не кладите камеру на наклоненные или неустойчивые поверхности. Это может привести к тому, что камера упадет или опрокинется, что приведет к повреждению.



Держите батарейки вдали от детей.

Проглатывание батареек может привести к отравлению. Если батарейки случайно были проглочены, немедленно обратитесь к врачу.



Не используйте камеру при ходьбе, езде на машине или мотоцикле.

В ином случае вы можете упасть или это приведет к аварии.



Предостережения

Вставьте батарейки, уделяя особое внимание правильной полярности (+ или -).

Вставляя батареи не соблюдая полярности, вы подвергаетесь опасности воспламенения и травмы, это может привести к повреждению окружающей обстановки из-за разрыва батареи или протекания.



Не производите срабатывание вспышки вблизи чьих-то глаз.

Это может привести к нарушению зрения.



Не подвергайте ЖК - экран ударам.

Это может повредить стекло экрана. Если жидкость из экрана попала в ваши глаза или на кожу и одежду, ополосните пресной водой. Если жидкость попала в ваши глаза, обратитесь за медицинской помощью к врачу.



Камера - высокоточный прибор. Не бросайте ее, не подвергайте ударам и не прилагайте чрезмерных усилий при использовании камеры.

Это может привести к повреждению камеры.



Не используйте камеру в сырых, пыльных условиях и задымлённых местах.

Это может привести к воспламенению или поражению электрическим током.



Не вынимайте батарейки сразу же после длительного времени использования.

Батарейки становятся горячими при использовании. Прикосновение к горячей батарейке может привести к ожогу.



Не заворачивайте камеру в ткань или одеяло.

Это может вызвать возгорание и деформировать корпус, что приведет к пожару. Используйте камеру в хорошо вентилируемом помещении.



Не оставляйте камеру в местах, где температура может значительно вырасти, например в машине.

Это может неблагоприятно воздействовать на корпус или внутренние части, что в свою очередь может привести к воспламенению.



Перед тем как перемещать камеру, отсоедините шнуры и кабели.

Иначе вы повредите шнуры и кабели, что может привести к воспламенению и поражению электрическим током.



Примечания по использованию батареек.

Когда вы используете батарейки, внимательно прочитайте и четко следуйте инструкциям безопасности и примечаниям, описанным ниже:

- Используйте только указанный тип батареек или аккумуляторов.
- Избегайте использования в очень холодной окружающей среде, так как низкие температуры могут сократить срок эксплуатации батареи и ухудшить характеристики камеры. Поэтому перезаряжаемые батарейки Ni-MH рекомендуется для использования.
- Если вы используете новые перезаряжаемые батарейки или перезаряжаемые батарейки, которые не использовались длительное время (за исключением просроченных батареек), это может сократить количество изображений, которые можно сделать. Поэтому, чтобы увеличить их производительность и срок эксплуатации, рекомендуется полностью разрядить и зарядить батарейки как минимум один цикл перед использованием.
- Батарейки могут нагреться после длительного использования камеры или вспышки. Это нормально и не является неисправностью.
- Камера может нагреться после длительного периода продолжительного использования. Это нормально и не является неисправностью.
- Если Вы не будете пользоваться камерой длительное время, выньте аккумуляторы из камеры для предотвращения протекания или коррозии и храните их в полностью разряженном состоянии.

Хранение в полностью заряженном состоянии может ухудшить характеристики.

- Следите за чистотой клемм батареи.
- Существует риск взрыва, если батарейки вставлены неправильно.
- Избавьтесь от использованных батареек в соответствии с инструкциями по переработке.
- Зарядите перезаряжаемые батарейки полностью перед использованием в первый раз.
- Никогда не используйте батарейки различных типов вместе и не используйте одновременно старые и новые батарейки.
- Никогда не используйте марганцевые батарейки.

Содержание

Введение

Обзор

Комплектация

Знакомство с камерой

Вид спереди

Вид сзади

ЖК-дисплей

Начало работы

Подготовка

Включение/выключение камеры

Светодиодные индикаторы

Выбор языка

Форматирование карты памяти или внутренней памяти

Режим съемки

Кадрирование изображений

Использование функции зума

Установка фокуса

Установка режима съемки

Регулировка экспозиции

Режим видео

Запись видеоизображений

Воспроизведение видеоизображений

Режим воспроизведения

Просмотр изображений

Дисплей миниатюр

Дисплей показа слайдов

Защита изображений

Удаление изображений

Опции меню

Меню кадрирования

Меню видео

Меню воспроизведения

Меню настроек

Передача файлов на компьютер

Загрузка файлов

Спецификации

Установка ПО для редактирования

Использование камеры в качестве камеры ПК

Установка драйвера камеры для ПК.

Приложение

Возможное количество кадров

Поиск и решении проблем

Подключение к принтеру, совместимому с PictBridge

Как устанавливать и вынимать уплотнительное кольцо.

Уход за уплотнительным кольцом.

Введение

Обзор

Поздравляем с покупкой новой цифровой камеры.

Съемка высококачественных цифровых изображений стала быстрой и простой благодаря современной интеллектуальной камере.

Оборудованная 8.0-мегапиксельным сенсором, эта камера способна создавать изображения с разрешением до 3264 x 2448 пикселей.

Комплектация

Аккуратно распакуйте камеру и убедитесь в наличие следующих составляющих:

Основные комплектующие:

- Цифровая камера
- Компакт-диск с программным обеспечением
- Руководство пользователя
- Кабель USB
- Ремешок для камеры
- Чехол для камеры
- 2 батарейки размера AA

Дополнительные аксессуары:

- Карта памяти SD/SDHC



- Аксессуары и комплектующие могут отличаться у различных продавцов

- 5. Объектив
- 6. Микрофон
- 7. USB-коннектор
- 8. Светодиод автоспуска

ЗНАКОМСТВО С КАМЕРОЙ

Вид спереди

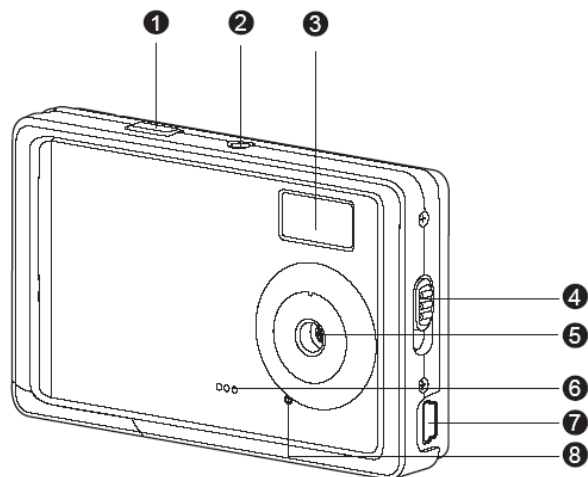

- 1. Кнопка затвора
- 2. Кнопка включения
- 3. Вспышка
- 4. Переключатель фокуса
 - ▲ Нормальный режим
 - Макро режим

Вид сзади

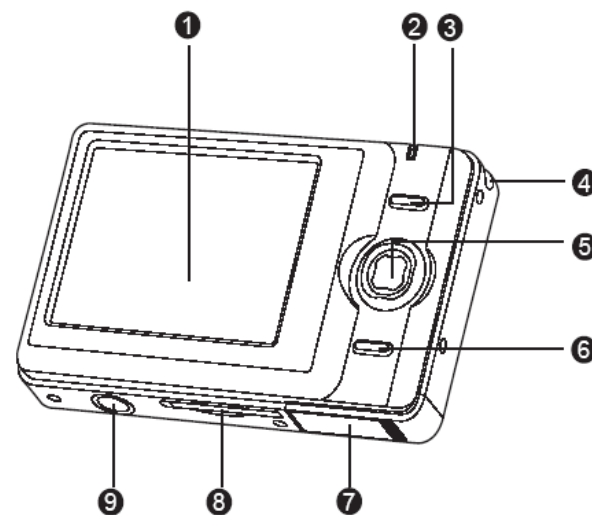







- 1. ЖК-дисплей
- 2. Светодиод состояния
- 3. **OK** Кнопка OK
 - 🔍 Кнопка цифрового изменения масштаба
- 4. Держатель ремешка



5. 4x-сторонняя кнопка управления
 - ▲ Кнопка вверх
 - MENU** Кнопка **MENU**
 - ▶ Кнопка вправо
 - ⚡ Кнопка вспышки
 - ▼ Кнопка вниз
 - MODE** Кнопка режима **MODE**
 - ◀ Кнопка влево
 - ⌚ Кнопка автоспуска
6.  Кнопка воспроизведения
7. Крышка батареи
8. Отверстие для карты памяти SD/SDHC
9. Штативное гнездо

ЖК-дисплей





1. Индикация режима

- [] Авто режим
- [] Спортивный режим
- [] Ночной режим
- [] Режим портрет
- [] Режим ландшафта
- [] Режим подсветки

2. Режим вспышки



- [] Авто вспышка
- [] Принудительная вспышка
- [] Выключенная вспышка

3. Состояние батареи

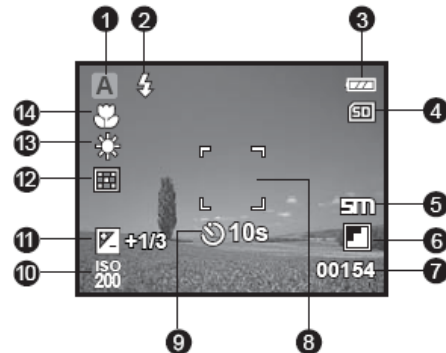
- [] Полный заряд батареи
- [] Средний заряд батареи
- [] Низкий заряд батареи
- [] Отсутствие заряда батареи





4. Память

- [] Внутренняя память (не карта памяти)
- [] Карта памяти SD/SDHC

5. Разрешение изображения

- [**10M**] 3648 x 2736 (FW interpolation)
- [**8M**] 3264 x 2448 (FW interpolation)
- [**5M**] 2560 x 1920
- [**3M**] 2048 x 1536
- [**1.3M**] 1280 x 960
- [**VGA**] 640 x 480



6. Качество изображения

- [] Отличное
- [] Стандартное
- [] Экономное



7. Доступное количество кадров

8. Область главного фокуса

9. Значок автоспуска



- [ 10s] 10 сек.
- [ 2s] 2 сек.

10. ISO





- [] Auto
- [] 100
- [] 200

11. Экспокоррекция

12. Экспомер

- [] Средневзвешенный
- [] Точечный

13. Баланс белого

- [**Blank**] Авто
- [] Дневной свет
- [] Облачно
- []
- []

Лампы накаливания
Флуоресцентные лампы

14. Установка фокуса

- [Blank] Нормальный
- [🌸] Макро

Режим видео [📹]

- 1. Значок режима
- 2. Доступное время записи
- 3. Область главного фокуса
- 4. Состояние батареи
- 5. Память
- 6. Разрешение видео
- 7. Экспокоррекция
- 8. Баланс белого
- 9. Установка фокуса

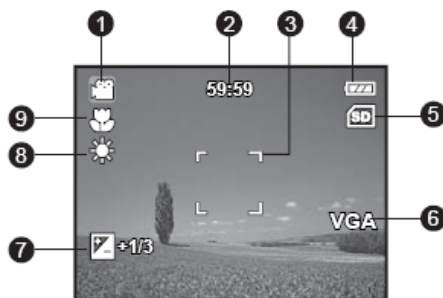

Режим воспроизведения [▶] – Просмотр фотоизображений

- 1. Режим воспроизведения
- 2. Состояние батареи
- 3. Память
- 4. Номер файла
- 5. Номер папки
- 6. Значок защиты от стирания

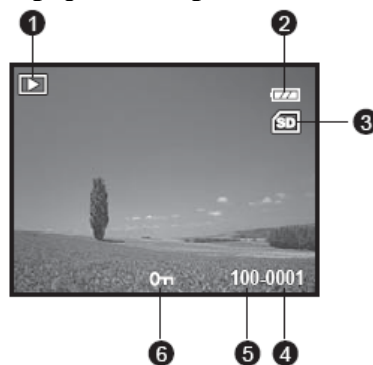

Режим воспроизведения [▶] – Просмотр видеофайлов

- 1. Режим воспроизведения
- 2. Значок режима
- 3. Общее время записи
- 4. Состояние батареи
- 5. Память
- 6. Разрешение видео
- 7. Номер файла
- 8. Номер папки
- 9. Индикатор воспроизведения

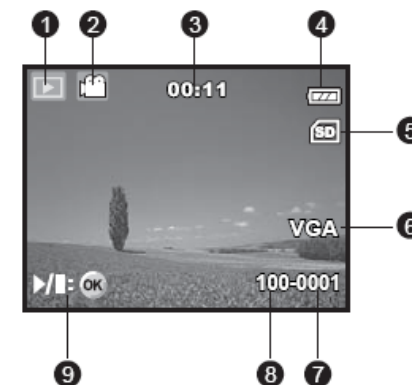

НАЧАЛО РАБОТЫ

Подготовка к работе

- 1. Прикрепите ремешок камеры.
- 2. Откройте крышку отсека батареи.
- 3. Вставьте батарейки правильным образом (соблюдая полярность, как показано).
- 4. Закройте крышку батареи и убедитесь, что она плотно закрыта.
- 5. Вставьте кату памяти SD/SDHC (не входит в комплект).
 - Камера имеет 16Мб внутренней памяти (13,5 Мб доступно для хранения изображений), но вы можете вставить карту памяти SD/SDHC (до 4 Гб) с целью увеличения объема памяти камеры.
 - Убедитесь, что вы отформатировали карту памяти в этой камере перед использованием.



- Во избежание случайного стирания данных с карты памяти SD/SDHC вы можете сдвинуть язычок защиты от записи (со стороны карты памяти SD/SDHC) в положение “LOCK”.

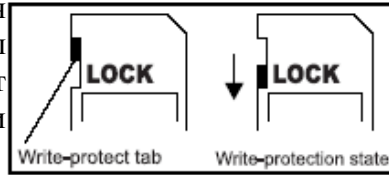

- Для того, чтобы сохранить, редактировать или удалить данные на карте памяти SD/SDHC, необходимо разблокировать карту.
- Во избежание повреждения карты памяти SD/SDHC, убедитесь, что выключили питание, когда вставляете или вынимаете карту памяти SD/SDHC. Если вставляете или вынимаете карту памяти SD/SDHC с включенным питанием, камера автоматически выключится.
- Не бросайте батарейки, когда открываете или закрываете крышку батареи.

Включение/выключение камеры

Вставьте батарейки и карту памяти SD/SDHC перед началом.

- Держите кнопку **POWER** нажатой до тех пор, пока цифровая камера не включится.
- Для выключения камеры, нажмите кнопку **POWER**.

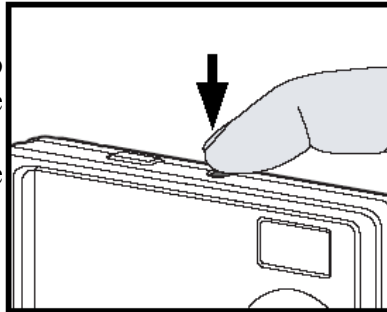

- Камера выключается автоматически, если не используется определенный период времени. Для продолжения работы,

включите камеру вновь. Обратитесь к разделу данного руководства под названием “Auto Off” (автоматическое выключение) в меню настроек для дополнительной информации.

Светодиодные индикаторы

Индикаторы	Статус	Описание
Светодиодный индикатор	«Непрерывный зеленый»	Цифровая камера включается.
Светодиодный индикатор	«Непрерывный зеленый»	Цифровая камера готова к созданию изображений (записи видеоизображений)
Светодиодный индикатор	«Мигающий зеленый»	Считывание/сохранение файлов
Светодиодный индикатор	«Мигающий зеленый»	Зарядка вспышки
Индикатор автоспуска	«Мигающий красный»	Функция автоспуска активирована.

Выбор языка.

Определяет, на каком языке будут отображаться меню и сообщения на экране ЖК-дисплея.

1. Нажмите кнопку **MENU**.
2. Выберите меню [Setup] с помощью кнопки **▶**.
3. Выберите [Language] с помощью кнопок **▲/▼** и нажмите кнопку **OK**.
 - Отобразится экран установки языка.
4. Выберите язык с помощью кнопок **▲/▼** и нажмите кнопку **OK**.
 - Настройка будет сохранена.



Форматирование карты памяти или внутренней памяти

Данная утилита форматирует внутреннюю память (или карту памяти) и удаляет все сохраненные изображения и данные.

1. Нажмите кнопку **MENU**
 2. Выберите меню [Setup] с помощью кнопки **▶**.
 3. Выберите [Format] с помощью кнопок **▲/▼** и нажмите кнопку **OK**.
 4. Выберите [Execute] с помощью кнопок **▲/▼** и нажмите кнопку **OK**.
- Для отмены форматирования выберите [Cancel] и нажмите кнопку **OK**.



полезная опция, несмотря на это, чем больше изображение приближено, тем более зернистым оно становится.

Для создания приближенного изображения, выполните следующие действия:

1. Нажмите кнопку питания **Power** для включения камеры.
2. Для того чтобы активировать цифровой зум, нажмите кнопку **OK / Q**.
 - Статус цифрового увеличения отображается на мониторе ЖК-дисплея.
3. Нажмите кнопку спуска для кадрирования изображения.
 - Цифровое увеличение имеет диапазон от 1.0x до 4.0x.
 - При записи видеоизображений функция зума не может быть использована.

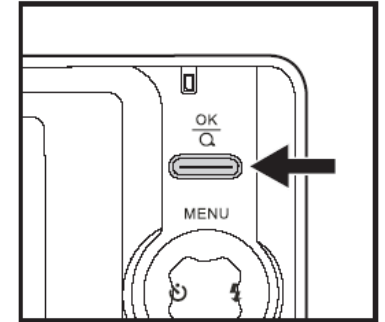

Режим съемки

Кадрирование изображений

Ваша камера оборудована 2.48" полноцветным LTPS-TFT ЖК-дисплеем, чтобы помочь создать изображения, просмотреть сохраненные изображения / воспроизвести видеоизображения или отрегулировать настройки меню.

1. Нажмите кнопку питания **POWER** для включения камеры.
2. Садрируйте изображение на экране ЖК-дисплея таким образом, чтобы главный объект был внутри рами фокуса.
3. Нажмите кнопку спуска для кадрирования изображения.

Использование функции зума

Данная камера оборудована 4-кратным цифровым зумом. Вы можете увеличить объекты с помощью нажатия кнопки **OK / Q**. Это очень

Установка фокуса

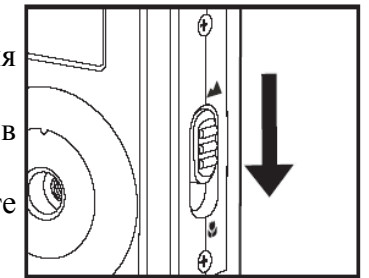

Изображения могут быть созданы со следующими режимами фокуса: [🌸] макро-режим или нормальный режим [▲] mode.

1. Нажмите кнопку спуска для включения камеры.
2. Передвиньте переключатель фокуса в положение желаемого режима.
3. Садрируйте изображение и нажмите кнопку спуска.









Эта таблица поможет вам выбрать подходящий режим фокуса:

Режим фокуса	Описание
--------------	----------

	Нормальный	Этот режим подходит для съемки пейзажа и портретов
	Макро	Выберите макро для создания изображений крупного плана.

Настройка режима съемки

Вы можете выбрать режим съемки в соответствии с обстановкой съемки. Доступны следующие 6 режимов:

- [] Auto: Выберите этот режим, что активировать полностью автоматическую работу камеры.
- [] Sport: Выберите этот режим, если вы хотите сфотографировать быстро движущиеся объекты.
- [] Night: Выберите этот режим, если вы хотите сфотографировать в темной обстановке, например ночные виды.
- [] Portrait: Выберите этот режим, если вы хотите создать изображение, на котором человек находится на размытом фоне.
- [] Landscape: Выберите этот режим, если хотите создать изображение с фокусом на бесконечность, резкостью и высокой насыщенностью.
- [] Backlight: Выберите этот режим, если вы хотите создать изображения, на которых свет падает сзади объекта.

1. Нажмите кнопку **MENU**.
 - Отобразится меню [Capture].
2. Выберите [Scene Mode] с помощью кнопок $\blacktriangle/\blacktriangledown$ и затем нажмите кнопку **OK**.
3. Выберите желаемый режим съемки с помощью кнопок $\blacktriangle/\blacktriangledown$ и затем нажмите кнопку **OK**.
4. Для выхода из меню нажмите кнопку \blacktriangleleft .



Регулировка экспозиции.

Вы можете вручную отрегулировать экспозицию, определенную цифровой камерой. Используйте этот режим, если правильная экспозиция не может быть достигнута, например, когда контраст (разница между светлым и темным) между объектом и фоном очень высокий. Значение экспокоррекции может быть установлено в интервале от -2.0EV до +2.0EV.

1. Нажмите кнопку **MENU**.
 - Отобразится меню [Capture] или [Video].
2. Выберите [EV] с помощью кнопок $\blacktriangle/\blacktriangledown$ и нажмите кнопку **OK**.
3. Используйте \blacktriangle или \blacktriangledown для установки значения экспокоррекции от -2.0EV до +2.0EV, затем нажмите кнопку **OK**.
4. Для выхода из меню нажмите кнопку \blacktriangleleft .

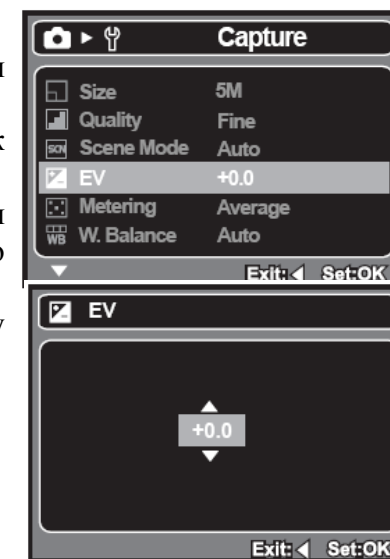

Оптимальные объекты и установленные значения

+ (положительная) коррекция	- (отрицательная) коррекция	Коррекция подсветки (+1/3 EV, фиксированная)
--------------------------------	--------------------------------	---

<ul style="list-style-type: none"> * Черный текст на беловатой бумаге. * Подсветка. * Яркие сцены или сильно отраженный свет, например, лыжные спуски. * Когда небо занимает большую часть на экране. 	<ul style="list-style-type: none"> * Люди, освещенные прожектором, в частности на темном фоне. * Белый текст на тёмной бумаге. * Слабо отражающие объекты, например, вечнозеленые деревья или темные листья 	<ul style="list-style-type: none"> * Когда фон яркий, а объект темный. * Когда объекты (люди) освещены сзади источником света (например, солнцем).
---	--	--

- Повторное нажатие кнопки спуска становится запись видеоизображения.
- Время записи зависит от размера памяти и выбранного разрешения съёмки.



- При записи видеоизображения вспышка не может быть использована.
- Если быстродействие вашей карты памяти SD/SDHC не достаточно для записи видеоизображений выбранного разрешения, запись видеоклипа прекратится. В этом случае выберите разрешение видео меньше, чем текущее.

РЕЖИМ ВИДЕО

Запись видеоизображений

Данный режим позволяет записывать видеоизображения с разрешением VGA (640 x 480) / QVGA (320 x 240) pixels.

1. Нажмите кнопку **MODE** для того, чтобы установить режим камеры в положение [].
2. Сквадрируйте изображение.
3. Нажмите кнопку спуска.
 - Начнется запись видеоизображения.

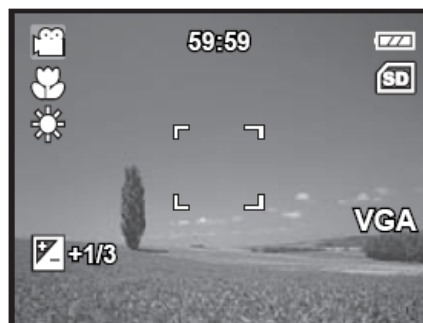

ВОСПРОИЗВЕДЕНИЕ ВИДЕОИЗОБРАЖЕНИЙ

Вы можете воспроизвести записанные видеоизображения на камере.

1. Нажмите кнопку [].
 - На экране появится последнее изображение.
2. Выберите нужное видеоизображение с помощью кнопок ◀ / ▶.
3. Нажмите кнопку ОК.
 - Нажатие кнопок ▶/◀ в процессе воспроизведения позволяет ускорено воспроизвести вперед или назад.



- Для остановки воспроизведения видеоизображения нажмите кнопку ▼.
- Это остановит воспроизведение и вернет к началу видеоизображения.
- Для приостановки воспроизведения видеоизображения нажмите кнопку **OK**. Это временно остановит воспроизведение видеоизображения. Для отмены паузы повторно нажмите кнопку **OK**.



- Видеоизображения нельзя перевернуть или увеличить.
- Эта камера не имеет встроенного динамика, поэтому вы не можете прослушать звук с помощью камеры. Для воспроизведения видеоизображения на компьютере вы можете использовать Windows Media Player, или Apple "QuickTime Player".
- Базовый плеер QuickTime доступен бесплатно, совместим с операционными системами Mac и Windows и может быть загружен с веб-сайта Apple: www.apple.com. Для получения помощи по использованию QuickTime Player, обратитесь к онлайн помощнику QuickTime.

РЕЖИМ ВОСПРОИЗВЕДЕНИЯ

Просмотр фотоизображений

Вы можете просмотреть изображения на экране ЖК-дисплея.

1. Нажмите кнопку [].

- На экране появится последнее изображение.

2. Изображения могут быть просмотрены в прямом и обратном порядке с помощью кнопок ◀ / ▶.

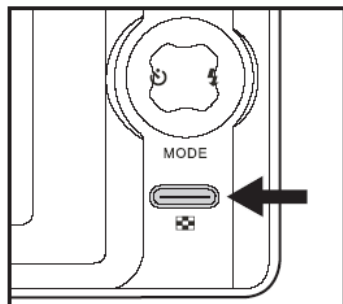

- Для просмотра предыдущего изображения нажмите кнопку ◀.
- Для просмотра следующего изображения нажмите кнопку ▶.

3. Нажмите кнопку **OK** /  для того, чтобы отрегулировать значение масштаба. Коэффициент увеличения отобразится на экране ЖК-дисплея.

4. Для просмотра различных частей изображения нажмите кнопку ▲/▼/◀/▶ для того, чтобы настроить отображаемую область.



- Значок [] отображается с видеоданными.
- Коэффициент увеличения может быть установлен от 1x до 4x (в пределах 4 уровней: 1.0x, 2.0x, 3.0x и 4.0x).

Дисплей миниатюр

Эта функция позволяет вам просматривать миниатюры из 9 изображений на экране ЖК-дисплея, благодаря чему вы сможете быстрее найти нужное вам изображение.

1. Нажмите кнопку [].

- На экране ЖК - монитора появится последнее изображение.
2. Нажмите кнопку **MENU**.



- Отобразится меню воспроизведения.
3. Выберите [Thumbnail] с помощью кнопок ▲ / ▼ и затем нажмите кнопку **OK**.
- Девять миниатюр изображений появятся одновременно.
 - Для записанных видеоизображений, отобразится значок [] видео режима.
4. Используйте кнопку ▲ / ▼ / ◀ / ▶, чтобы двигать курсор с целью выбора изображения, которое необходимо отобразить в нормальном размере.
5. Нажмите кнопку **OK** для того, чтобы отобразить выбранное изображение на весь экран.

Показ слайдов

Функция показа слайдов позволяет вам просматривать изображения автоматически по порядку с выбранным интервалом.

1. Нажмите кнопку [].
 2. Нажмите кнопку MENU.
- Отобразится меню воспроизведения.
3. Выберите [Slide Show] с помощью кнопок c / d и затем нажмите кнопку **OK**.
 4. Выберите желаемый интервал времени с помощью кнопок c / d и нажмите кнопку **OK**.
- Начнется показ слайдов.
5. Для остановки показа слайдов в момент воспроизведения нажмите кнопку **OK**.
 - Изображение отобразится на экране, когда вы нажмете кнопку **OK**.

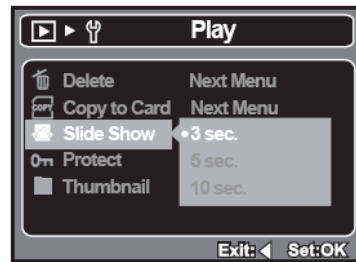



- Функция Auto Off (автоматическое выключение) не работает при показе слайдов.
- Все изображения в папке воспроизводятся автоматически.
- Видеоизображения не воспроизводятся, отображается только изображение первого кадра.

Защита изображений от стирания

Установите данные только для чтения во избежание нечаянного стирания.

1. Нажмите кнопку [].
2. Выберите изображение, которое Вы хотите защитить с помощью кнопок ◀ / ▶.
3. Нажмите кнопку **MENU**.
4. Выберите [Protect] с помощью кнопок ▲ / ▼ и затем нажмите кнопку **OK**.
5. Выберите [Single], [All], или [Select] с помощью кнопок ▲ / ▼ и нажмите кнопку **OK**.
6. Выберите [Lock] с помощью кнопок ▲ / ▼ и нажмите кнопку **OK**.

- Защита применяется к изображению, и камера возвращается в режим предыдущего меню.
- Значок защиты [] отображается с защищенными изображениями.
- Если выбрано [All] (все), значок [] отображается со всеми изображениями.

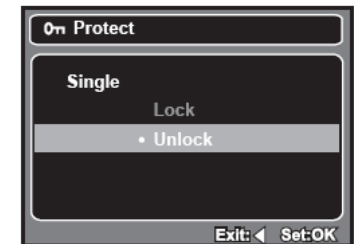

Отмена защиты

Для отмены защиты только для одного изображения, выделите изображение, с которого вы хотите снять защиту.

1. Выберите [Protect] с помощью кнопок ▲ / ▼ из меню воспроизведения и нажмите кнопку **OK**.
2. Выберите [Single], [All], или [Select] с помощью кнопок ▲ / ▼ и нажмите кнопку **OK**.
3. Выберите [Unlock] с помощью кнопок ▲ / ▼ и нажмите кнопку **OK**.
 - Удаление защиты изображения выполнено и камера возвращается в режим предыдущего меню.



- Форматирование карты памяти SD/SDHC или внутренней памяти отменяет защиту и удаляет все изображения, несмотря на статус их защиты.

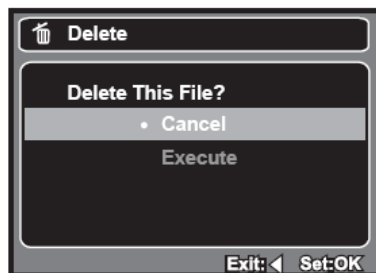
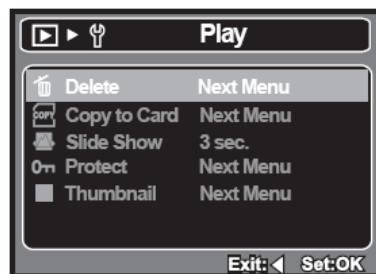

Стирание изображений

Стирание отдельных / всех изображений

1. Нажмите кнопку [MENU].
 - На экране отобразится последнее изображение.
2. Выберите изображение, которое вы хотите удалить с помощью кнопок ◀/▶.
3. Нажмите кнопку **MENU**.

4. Выберите [Delete] с помощью кнопок ▲ / ▼ и нажмите кнопку **OK**.

5. Выберите [Single], [All], или [Select] с помощью кнопок ▲ / ▼ и нажмите кнопку **OK**.

[Single]: Удаляет выбранное изображение или последнее изображение.

[All]: Удаляет все изображения, за исключением защищенных изображений.

[Select]: Выберите изображение, которое вы хотите удалить, в режиме миниатюр.

6. Выберите [Execute] с помощью кнопок ▲ / ▼ и нажмите кнопку **OK**.

Для отменяя удаления выберите [Cancel] и нажмите кнопку **OK**.



- Удаление изображения не повлияет на последовательность нумерации изображения. Например, если вы удаляет изображение под номером 240, следующее созданное изображение будет пронумеровано 241 даже, несмотря на то, что 240 больше не существует. Другими словами, номер изображения удаляется, когда удаляется само изображение, и не будет вновь использован или назначен позже другому созданному изображению.

ОПЦИИ МЕНЮ

Меню съемки

Это меню предназначено для базовых настроек, которые будут использоваться при создании изображений.

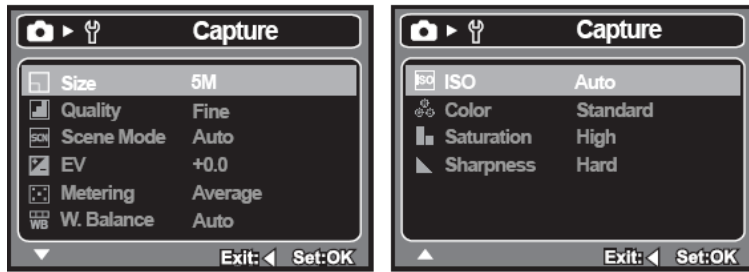

1. Нажмите кнопку **MODE** для того, чтобы установить режим камеры в положение Camera.
2. Нажмите кнопку **MENU**.
3. Выберите желаемый пункт опции с помощью кнопок **▲ / ▼** и нажмите кнопку **OK** для входа в соответствующее меню.
4. Выберите нужную настройку с помощью кнопок **▲ / ▼** и нажмите кнопку **OK**.
5. Для выхода из меню нажмите кнопку **◀**.

Размер

- Устанавливается размер создаваемого изображения.
- * [10M] 10M (3648 x 2736 пикселей) (FW interpolation)
 - * [8M] 8M (3264 x 2448 пикселей) (FW interpolation)
 - * [5M] 5M (2560 x 1920 пикселей)
 - * [3M] 3M (2048 x 1536 пикселей)
 - * [1.3M] 1.3M (1280 x 960 пикселей)
 - * [VGA] VGA (640 x 480 пикселей)

Качество

Устанавливается качество (сжатие), при котором будет создаваться изображение.

- * [] Отличное
- * [] Стандартное
- * []

Экономное

Режим съемки

Обратитесь к разделу данного руководства под названием “Настройка режима съемки” для более подробной информации.

Значение экспозиции

Обратитесь к разделу в данном руководстве под названием “Настройка экспозиции” для получения более подробной информации.

Экспомер

Устанавливается способ экспомера для расчета экспозиции.

- * [] Средневзвешенный: Усредняет экспозицию, измеренную в области внутренней рамки, но придает большее значение предмету в центре.
- * [] Точечный: Очень маленькая часть центра экрана измеряется для расчета правильной экспозиции для объекта, расположенного в центре кадра.

Баланс белого

Устанавливается баланс белого для разных условий освещения и позволяет создавать изображения в таких же условиях, которые видны человеческому глазу.

- * [Blank] Автоматический
- * [] Дневной свет
- * [] Облачно
- * [] Лампа накаливания
- * [] Флуоресцент

ISO

Устанавливается чувствительность сенсора. Когда чувствительность увеличена (и число ISO увеличено), фотографирование становится возможным даже в темных помещениях, но изображение будет более зернистым.

- * Auto / 100 / 200

Цвет

Устанавливается цвет видеобразия.

* Normal / Vivid / Sepia / B&W (Нормальный/ яркий/сепия/черно-белый)

Насыщенность

Устанавливается насыщенность создаваемого изображения.

* High / Normal / Low (Высокая/Нормальная/Низкая)

Резкость

Устанавливается резкость создаваемого изображения.

* Hard / Normal / Soft (Высокая/Нормальная/Низкая)

Меню видео

Данное меню предназначено для базовых настроек, которые будут использоваться при записи видеобразия.

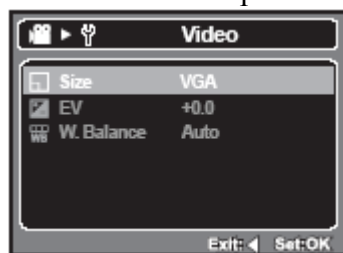

1. Нажмите кнопку **MODE**, чтобы установить режим камеры в положение [].
2. Нажмите кнопку **MENU**.
3. Выберите нужный пункт опции с помощью кнопок **▲/▼** и нажмите кнопку **OK** для входа в соответствующее меню.
4. Выберите нужную настройку с помощью кнопок **▲/▼** и нажмите кнопку **OK**.
5. Для выхода из меню нажмите кнопку **◀**.

Размер

Устанавливается размер записываемого видеобразия.

* [VGA] 640 x 480

* [QVGA] 320 x 240

Значение экспозиции

Обратитесь к разделу данного руководства под названием “Настройка экспозиции” для получения более подробной информации.

Баланс белого

Обратитесь к разделу данного руководства под названием “Баланс белого ” в меню съемки для получения более подробной информации.

Меню воспроизведения

В режиме [] выберите, какие настройки должны использоваться при воспроизведении.

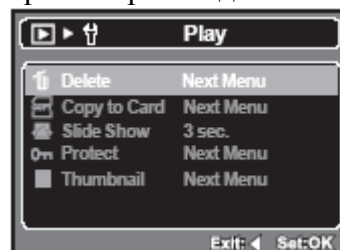

1. Нажмите кнопку [].
2. Нажмите кнопку **MENU**.
3. Выберите нужный пункт опции с помощью кнопок **▲/▼** и нажмите кнопку **OK** для входа в соответствующее меню.
4. Выберите нужную настройку с помощью кнопок **▲/▼** и нажмите кнопку **OK**.
5. Для выхода из меню нажмите кнопку **◀**.

Удаление

Обратитесь к разделу данного руководства под названием “Стирание изображений ” (Удаление изображений) для получения более подробной информации.

Копирование на карту памяти

Позволяет вам копировать файлы с внутренней памяти камеры на карту памяти SD/SDHC. Конечно же, вы можете сделать это, только если установили карту памяти и есть файлы во внутренней памяти.

* Cancel / Execute (отменить/выполнить)

Показ слайдов

Обратитесь к разделу данного руководства под названием “Показ слайдов” для получения более подробной информации.

Защита

Обратитесь к разделу данного руководства под названием “Защита изображений” для получения более подробной информации.

Миниатюры

Обратитесь к разделу данного руководства под названием “Дисплей миниатюр” для получения более подробной информации.

Меню настроек

Установите условия эксплуатации камеры.

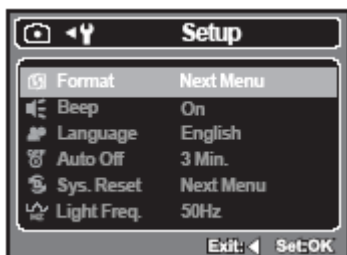

1. Нажмите кнопку **MENU**.
2. Выберите меню [Setup] с помощью кнопки **▶**.
3. Выберите нужный пункт опции с помощью кнопок **▲/▼** и нажмите кнопку **OK** для входа в соответствующее меню.
4. Выберите нужную настройку с помощью кнопок **▲/▼** и нажмите кнопку **OK**.
5. Для выхода из меню нажмите кнопку **◀**.

Форматирование

Обратитесь к разделу данного руководства под названием “Форматирование карты памяти и внутренней памяти” для получения более подробной информации.

Звуковой сигнал

Устанавливается включение/выключение звуков при нажатии кнопок камеры.

* On / Off (вкл/выкл)

Язык

Обратитесь к разделу данного руководства под названием “Выбор языка” для получения более подробной информации.

Автоматическое выключение

Если камера не используется длительное время, то она автоматически выключится. Эта характеристика полезна для экономного использования батареи.

1 мин. / 3 мин. / 5 мин. / Выкл.

Сброс системы

Возвращает все базовые настройки в качестве настроек камеры по умолчанию.

* Cancel / Execute (отменить/выполнить)

Оптическая частота

Функция позволяет изменять оптическую частоту режима работы на 60Гц или 50Гц.

[60Гц]: оптическая частота режима работы 60Гц

[50Гц]: оптическая частота режима работы 50Гц

ПЕРЕДАЧА ФАЙЛОВ НА КОМПЬЮТЕР

Системные требования

Windows	Macintosh
<ul style="list-style-type: none">▪ Pentium 166 МГц или выше▪ Windows 2000/XP/Vista▪ 128Мб ОЗУ▪ 128Мб свободного места на жестком диске▪ Привод CD-ROM▪ Наличие USB- порта	<ul style="list-style-type: none">▪ PowerPC G3/G4/G5▪ OS 9.0 или позднее▪ 128Мб ОЗУ▪ 128Мб свободного места на жестком диске▪ Привод CD-ROM▪ Наличие USB-порта

Загрузка ваших файлов

1. Подсоедините один конец кабеля USB к свободному USB – порту вашего компьютера.
2. Подсоедините другой конец USB – кабеля к USB-входу на камере.
3. Выберите [PC] с помощью кнопок ▲/▼ и нажмите кнопку **OK**.
4. Дважды щелкните на иконке “My Computer”(мой компьютер), расположенной на рабочем столе Windows.
5. Найдите новый значок “removable disk” (съемный диск).
 - Фактически этот “removable disk” (съемный диск) является памятью (картой памяти) вашей камеры. Приводу камеры будет назначена буква “e” или дальше расположенная.
6. Дважды щелкните на съемном диске и найдите папку DCIM.
7. Дважды кликните на папке DCIM для того, чтобы открыть ее и увидеть другие папки.
 - Ваши записанные изображения и видеоклипы будут находиться внутри этих папок.
8. Скопируйте и вставьте или перетащите файлы изображений и видео в папку, расположенную на вашем компьютере.

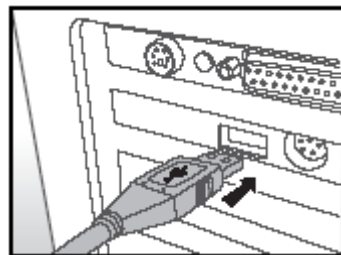

Для пользователей Mac: Дважды щелкните на значке привода диска “untitled” или “unlabeled” на вашем рабочем столе. iPhoto может быть автоматически запущен.



- При форматировании внутренней памяти или карты памяти SD/SDHC с помощью компьютера (с помощью USB-соединения) как файловой системы, сохраненные данные будут автоматически удалены.
- Не форматируйте внутреннюю память или карту памяти SD/SDHC как файловую систему NTFS.

Спецификации

Наименование	Описание
Матрица	1/2.5" CMOS sensor
Эффективные пиксели	5.0 Мега-пикселей
Разрешение изображения	<Фотоизображение > 10M: 3648 x 2736 (FW interpolation), 8M: 3264 x 2448 (FW interpolation), 5M: 2560 x 1920, 3M: 2048 x 1536, 1.3M: 1280 x 960, VGA: 640 x 480 <Видеоизображение > VGA: 640 x 480 (24 fps), QVGA: 320 x 240 (30 fps)
Память	16Мб внутренней памяти (13.5Мб доступно для хранения изображений) Поддерживает карту памяти SD/SDHC (до 4Гб) (поставляется отдельно)
Формат файла	Формат изображения: JPEG; формат видео: Motion JPEG
Объектив	Фокусное расстояние: 6.47 мм (эквивалентно 39 мм для пленочной камеры 35 мм)
Диапазон фокусировки	Макро: 60 ~ 145 см Нормальный: 145 ~ бесконечность
Скорость затвора	1 - 1/1000 сек.
Экран ЖК-дисплея	2.48" полноцветный LTPS-TFT ЖК-дисплей (153.6К пикселей)
Автоспуск	10 сек задержка, 2 сек задержка
Экспокоррекция	-2.0EV ~ +2.0EV (с шагом 1/3EV)
Баланс белого	Авто, Дневной свет, Облачно, Лампы накаливания, Флуоресцентные лампы
ISO	Авто, 100, 200
Интерфейс	USB-соединение

Питание	2 батарейки размера AAA (Щелочные или перезаряжаемые батарейки Ni-MH)
Размеры	Приблизительно 90 x 55 x 18 мм (без выступающих частей)
Вес	Приблизительно 82г (без батареек и карты памяти)

* Дизайн и спецификации могут быть изменены без предупреждения.

Установка ПО для редактирования

MediaOne Gallery SE - позволяет самым простым способом управлять и делиться своим цифровым миром с семьей и друзьями. Наглядная библиотека миниатюр автоматически систематизирует, обновляет и сортирует файлы для наиболее удобного просмотра мультимедийной коллекции.

Чтобы установить ПО:

1. Вставьте CD-ROM, который поставляется с камерой, в привод CD-ROM.

Появится экран приветствия.

2. Щелкните на соответствующее название ПО.

Следуйте инструкциям на экране для завершения установки.



- Для получения более подробной информации по работе ПО смотрите соответствующую справочную документацию.

- Для пользователей Windows 2000/XP/Vista: пожалуйста, обязательно устанавливайте и используйте ПО в режиме "Администратор".

- ПО не поддерживается Mac.

Использование камеры в качестве WEB камеры компьютера

Ваша камера может работать как камера ПК, которая позволяет проводить видеоконференции с коллегами по бизнесу и беседовать в реальном времени с друзьями и семьей. Чтобы использовать камеру для видеоконференции, система вашего компьютера должны иметь следующие компоненты:

- Микрофон
- Звуковая карта
- Динамики или наушники
- Сетевое или Интернет подключение

Установка драйвера ПК-камеры

Драйвер ПК-камеры поставляется на CD-диске только для Windows. Функция ПК-камеры не поддерживается на платформах Mac.

1. Вставьте CD- диск в привод CD-ROM.
2. Следуйте инструкциям на экране для установки.
3. После того, как установка драйвера завершена, перезагрузите компьютер.

Приложение

Возможное количество кадров

▪ Возможное количество кадров (фотоизображения)

Таблица показывает приблизительное количество кадров, которое Вы можете сделать при каждой настройке с учетом свободного места внутренней памяти и карты памяти SD/SDHC.

Размер	Качество	Внутренняя память	Размер карты памяти SD/SDHC						
			64 Мб	128 Мб	256 Мб	512 Мб	1 Гб	2 Гб	4 Гб
10m 3648x2736	Отличное	3	21	43	88	178	333	667	1336
	Хорошее	5	35	72	145	293	547	1097	2196
	Эконом.	9	55	112	227	456	852	1707	3416
8m 3264x2448	Отличное	3	23	48	98	198	370	741	1485
	Хорошее	6	39	80	162	326	608	1219	2440
	Эконом.	10	61	125	252	507	947	1897	3796
5m 2560x1920	Отличное	4	28	57	117	235	440	883	1767
	Хорошее	8	46	95	193	388	724	1451	2904
	Эконом.	13	73	149	301	604	1128	2258	4518
3m 2048x1536	Отличное	7	44	91	183	369	689	1380	2762
	Хорошее	13	73	150	302	607	1133	2268	4539
	Эконом.	21	115	234	471	945	1763	3529	7061
1.3m 1280x960	Отличное	21	115	234	472	946	1766	3535	7073
	Хорошее	35	190	386	776	1556	2902	5808	11621
	Эконом.	55	297	601	1207	2421	4515	9036	18078
VGA 640 x 480	Отличное	88	466	941	1891	3790	7068	14144	28297
	Хорошее	145	766	1547	3107	6228	11612	23238	46489
	Эконом.	226	1193	2407	4834	9689	18064	36146	72317

▪ **Возможное время записи / сек (видеоизображение)**

Размер	Внутренняя память	Размер карты памяти SD/SDHC						
		64 Мб	128 Мб	256 Мб	512 Мб	1Гб	2Гб	4Гб SDHC
VGA 640x480	00:14	01:04	02:12	04:27	08:58	18:00	36:05:00	01:01:12
QVGA 320x240	00:26	02:08	04:21	08:48	17:41	35:27:00	01:11:00	02:22:00

- Данные, представленные выше, показывают стандартные результаты тестирования. Фактический размер зависит от условий съемки и настроек.

Поиск и решение проблем

Обратитесь к признакам и решениям, представленным ниже, перед тем, как отсылать камеру в ремонт. Если проблема не устранена, обратитесь к местному дилеру или в сервис-центр.

Признак	Причина	Решения/правильные действия
Питание не включается.	Батарейки не вставлены.	Вставьте батарейки правильно.
	Батарейки разряжены.	Замените на новые батарейки. Пожалуйста, используйте только щелочные или перезаряжаемые батарейки Ni-MH.
Батарейки или камера нагрелась.	Длительное время продолжительного использования камеры или вспышки.	
Экран запуска мигает после включения.	Перезаряжаемые батарейки достигли конца срока эксплуатации.	Замените новыми перезаряжаемыми батарейками.
Даже если я нажимаю кнопку спуска, камера не снимает.	Кнопка спуска не нажата полностью.	Нажмите кнопку спуска до конца вниз.
	Внутренняя память или карта памяти не имеет свободного места.	Вставьте новую карту памяти или удалите ненужные файлы.
	Вспышка заряжается.	Подождите, пока светодиод статуса вспышки загорится зеленым.
	Карта памяти защищена от записи.	Удалите защиту от записи.

Камера не наводит фокус.	Объектив загрязнен.	Протрите начисто мягкой, сухой тканью или бумагой для протирки оптических стекол.
	Расстояние до объекта меньше, чем расстояние фокусировки.	Поместите объект в диапазон фокусировки.
Файлы не могут быть удалены.	Файлы защищены.	Отмените защиту.
	Карта памяти защищена от записи.	Отмените защиту от записи.
Невозможно загрузить изображения.	Свободного места на жестком диске вашего компьютера может быть не достаточно.	Проверьте, есть ли свободное место для загрузки Windows, и есть ли на накопителе свободное место для загрузки файлов как минимум размером с карту памяти, вставленную в камеру.

Подключение к принтеру совместимому с PictBridge.

Прочитайте этот раздел, если модель камеры, которую вы купили, имеет функции PictBridge.

Если есть принтер, который поддерживает PictBridge, изображения можно напечатать, подсоединив камеру напрямую к принтеру, совместимому с PictBridge, без использования компьютера.

Подсоединение камеры к принтеру

1. Подсоедините кабель USB к камере.
2. Подсоедините другой конец кабеля к USB-порту на принтере.
3. Выберите [Printer] с помощью кнопок ▲/▼ и нажмите кнопку **OK**.



Печать изображений

Когда камера правильно подключена к принтеру, совместимому с PictBridge, и установлена в режим [Printer], на мониторе появится меню PictBridge.

1. Выберите пункт, который вы хотите изменить, с помощью кнопок ▲/▼ и нажмите кнопку **OK**.

- [Images]: Выберите, если вы хотите напечатать определенные изображения или все изображения. Вы можете также выбрать количество отпечатков для определенных изображений.
- [Size]: Выберите желаемый размер бумаги в соответствии с типом принтера.
- [Layout]: Выберите желаемый формат печати в соответствии с типом принтера.
- [Print]: После того, как все настройки установлены, выберите этот пункт для начала печати.

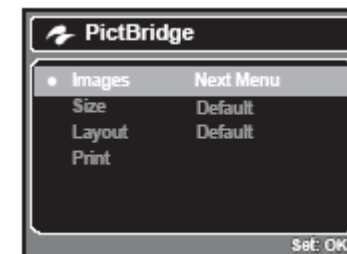

2. Если вы выбрали [Images] в предыдущем шаге, появится символ, показанный с правой стороны. Выберите [Select], [All] с помощью кнопок ▲/▼ и нажмите кнопку **OK**.



- [Select]: Выберите для печати одного определенного изображения.
- [All]: Выберите для печати всех изображений.

3. Если вы выбрали [Select] в предыдущем шаге, появится символ, показанный с правой стороны.

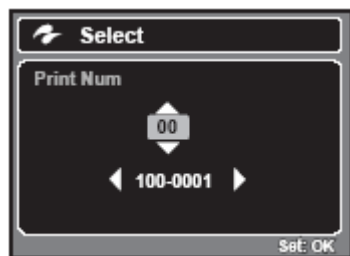

- Выберите изображение, которое вы хотите напечатать, с помощью кнопок ◀/▶.
- Выберите количество копий [Print Num] (до 99) с помощью кнопок ▲/▼.

- После выбора желаемого изображения и количества копий, нажмите кнопку **OK** для подтверждения.

4. Выберите [Print] с помощью кнопок ▲/▼ и нажмите кнопку **OK** для начала печати.

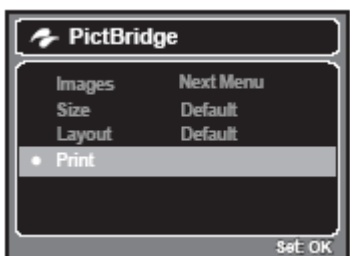

5. Начнется печать и появится значок, показанный с правой стороны.



- На экране на время отобразится [COMPLETE], напоминая вам, что процесс печати окончен.

- Если определяется ошибка печати, отобразится надпись [PRINT ERROR].
- Печать изображения может быть прервана, если питание камеры выключено.

КАК УСТАНАВЛИВАТЬ И ВЫНИМАТЬ УПЛОТНИТЕЛЬНОЕ КОЛЬЦО.

Для установки уплотнительного кольца:

Шаг 1: Уплотнительное кольцо и прилегающие поверхности должны быть полностью очищены перед установкой уплотнительного кольца.

Шаг 2: Аккуратно нажмите на уплотнительное кольцо, чтобы оно расположилось в выемке, таким образом, чтобы оно не перевернулось и не свернулось.

Шаг 3: Используйте два пальца для того, чтобы расположить последнюю часть уплотнительного кольца в выемке.

Шаг 4: Аккуратно закройте бокс для того, чтобы уплотнительное кольцо плотно расположилось, и снова откройте бокс для того, чтобы проверить, что уплотнительное кольцо полностью расположилось в выемке. Не смазывайте уплотнительное кольцо.

Для того, чтобы вынуть уплотнительное кольцо:

Шаг 1: Нажимайте на уплотнительное кольцо вдоль выемки до тех пор, пока оно не поднимется.

Шаг 2: Осторожно поднимите и выньте уплотнительное кольцо пальцами из выемки, не используйте острые предметы для извлечения уплотнительного кольца.

Очистка бокса после использования

1. Закрытый бокс должен быть полностью очищен с помощью пресной воды и высушен перед тем, как его открыть.

УХОД ЗА УПЛОТНИТЕЛЬНЫМ КОЛЬЦОМ.

Каждый бокс Intova тестируется на качество и водонепроницаемость уплотнения. Ответственность за должный уход за уплотнительным кольцом и прилегающими поверхностями для поддержания

герметичности лежит на вас. Внимательно следуйте данным инструкциям по уходу за уплотнительным кольцом. Невыполнение данных инструкций может привести к протеканию бокса и аннулирует гарантию.

1. Внимательно проверяйте уплотнительное кольцо и прилегающие к нему поверхности на повреждения (разрезы, царапины, дыры, вмятины и другие дефекты) перед каждым использованием. Потрите пальцев вдоль уплотнительного кольца и прилегающих к нему поверхностей для того, чтобы проверить на наличие повреждений. Замените уплотнительное кольцо или сдайте водонепроницаемый бокс в сервис, если уплотнительное кольцо или прилегающие к нему поверхности повреждены. Не используйте подводный бокс, если уплотнительное кольцо или прилегающие поверхности повреждены. Заменить уплотнительное кольцо вы можете у вашего местного уполномоченного дилера Intova.

2. Внимательно проверяйте и очищайте уплотнительное кольцо и прилегающие к нему поверхности при наличии песка, волос и других загрязнений перед каждым использованием. Очистите уплотнительное кольцо и прилегающие поверхности с помощью поставляемой в комплекте кисточки.

Проверьте и замените уплотнительное кольцо, если есть следующие повреждения: А=Разрез, В=Дыра, С=Вмятина.

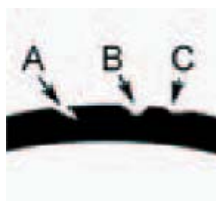

3. Убедитесь, что уплотнительное кольцо полностью располагается в выемке, перед тем, как закрыть бокс. Уплотнительное кольцо не должно быть перекручено, когда расположено в выемке для уплотнительного кольца. Смотрите инструкцию «КАК УСТАНОВЛИВАТЬ И ВЫНИМАТЬ УПЛОТНИТЕЛЬНОЕ КОЛЬЦО» для получения информации о том, как установить и вынуть уплотнительное кольцо. Проверьте и замените уплотнительное кольцо, если есть следующие повреждения: А=Разрез, В=Дыра, С=Вмятина.

4. Меняйте уплотнительное кольцо каждый год для обеспечения должного уплотнения. Замену можно произвести у вашего местного уполномоченного дилера Intova.

5. После каждого использования под водой:

a. Опустите герметично закрытый бокс в пресную воду приблизительно на 15 минут. Многие суда для дайвинга предлагают отдельные емкости с пресной водой специально для подводного фото-оборудования. Не опускайте бокс камеры в пресную воду, предназначенную для другого дайв-оборудования, например такого, как маски для дайвинга, так как эта вода может содержать очищающие средства, вредные для бокса.

b. Нажмите все кнопки управления несколько раз, пока водонепроницаемый бокс погружен в воду, для того, чтобы очистить от соленой воды, песка или грязи, которые накопились в период использования.

c. Используйте чистую, мягкую ткань для высушивания бокса. Храните камеру и бокс только после аккуратной очистки и полного высушивания.

Быстрый тест на водонепроницаемость

(перед тем, как вы отправитесь в погружение)

Поместите уплотненный бокс в емкость с холодной водой приблизительно на один час. Расположите сверху бокса небольшой вес, для того, чтобы бокс не всплывал. Аккуратно высушите бокс перед тем, как открыть его, чтобы проверить на протечки. Если бокс протекает, внимательно осмотрите уплотнительное кольцо или замените уплотнительное кольцо, как описано ранее. Повторите вышеописанный тест. Если бокс все еще протекает, свяжитесь с местным уполномоченным дилером Intova для ремонта.